

Cairoli Deep



nicoline

Descrizione modello - *Model Description*

Dimensioni - *Dimensions*

Composizioni consigliate - *Recommended compositions*

nicoline.it

ITALY - C.da Parchi Calia sn Z.I. - 70022 Altamura – BA - Telefono: +39 080 3101487

UNITED STATES - Nicoline Salotti Inc. po box 38783 - Greensboro – NC 27438 - Phone: +1 (336) 259 9881

SINGAPORE - 23 Genting Road #06-01 - Chevalier House Singapore 349481 - Telefono: +65 8168 3354

CAIROLI DEEP

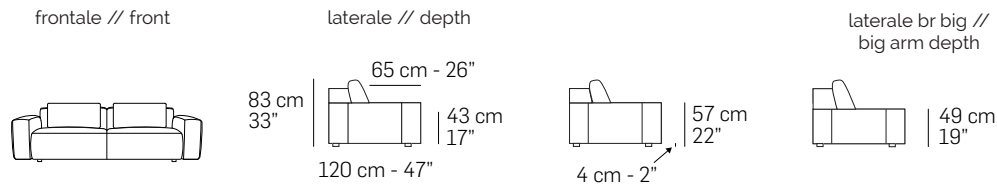

Caratteristiche standard

- Struttura in legno e multistrato, molleggio seduta con cinghie elastiche.
- Imbottitura in poliuretano espanso ecologico a cellula aperta con densità differenziate, rivestito da un materassino in misto piuma.
- Cuscino di spalliera removibile in misto piuma.
- Rivestimento in pelle o tessuto. Tutti i rivestimenti sono fissi, con cuscino di spalliera sfoderabile.
- Solo per il mercato ITALIA il rivestimento in tessuto è completamente sfoderabile.
- Piedi in materiale termoplastico nero.
- (*) Cucitura Cod.04 per rivestimento in pelle e tessuto.
- Cucitura Cod.06 sulla parte superiore della seduta e parte posteriore bracciolo solo per rivestimento in pelle.
- Inserimento letto non possibile.
- Lato componibile rifinito.
- Per tutte le versioni in tessuto sfoderabile i braccioli sono removibili con sistema a baionetta.

Caratteristiche optional su richiesta senza maggiorazione

- Disponibile con cucitura a contrasto, per la scelta del colore fare riferimento ai codici del campionario pelli.

Caratteristiche optional su richiesta con maggiorazione

- Per il multi rivestimento il prezzo va incrementato del 7%. Per maggiori dettagli fare riferimento al paragrafo "NOTE" posto nelle prime pagine del listino.
- Cuscino Cod.9011 e Cod.9015 realizzati con imbottitura in piuma.
- Ogni versione comprende un numero di cuscini di schienale pari a quanto riportato nello stesso schema (disegno versione). Eventuali cuscini supplementari potranno essere ordinati singolarmente. Vedi Cod.9011 e Cod.9015.

Note

- (*) Non è possibile realizzare il rivestimento con pelli di spessore maggiore di 1.8 mm, tra cui l'articolo Nobile.
- Gli elementi Cod.D6021 - D6022 sono versioni singole che non possono essere agganciate ad un elemento componibile.
- I disegni grafici che riportano l'asterisco (*) sono sempre con lato rifinito e anche agganciabili agli elementi componibili.

Standard features

- Frame: wooden structure, seat suspensions in reinforced elastic webbing.
- Padding in eco-friendly open cell polyurethane foam, with different densities, covered with a mixed feather layer.
- Back cushions with padding in mixed feather. Cushions are removable.
- Covering in leather or fabric. Not removable coverings except for back cushions coverings.
- Legs in black thermoplastic material.
- (*) Stitching type Cod.04 for leather and fabric coverings.
- Stitching type Cod.06 on the top part of the seat and the back part of the armrest only for leather covering.
- No bed version available.
- Sectional sides finished.
- Versions with removable fabric covering are equipped with bayonet connectors for armrests only.

Optional features without any upcharge

- Contrast stitching available. Please refer to our leather collection for a thread color indication.

Optional features with upcharge

- 7% upcharge for combined coverings. Please refer to the notes at the beginning of pricelist.
- Cushion Cod. 9011 and 9015 made with feather padding.
- Each version includes a certain number of back cushions as shown in the version drawing. Any additional cushions can be ordered individually. Please consider cushions cod.9011 and Cod.9015.

Notes

- (*) Covering not available with leathers thicker than 1.8 mm, such as leather Nobile.
- Versions Cod.D6021 - D6022 are free-standing and cannot be attached to modular elements.
- Versions with asterisk (*) have always the finished terminal side with the possibility to be connected to modular elements.

Cuciture //
Stitching

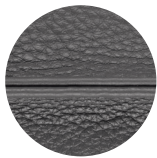

Cod.04

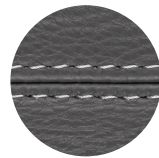

Cod.06

Poggiatesta //
Headrest



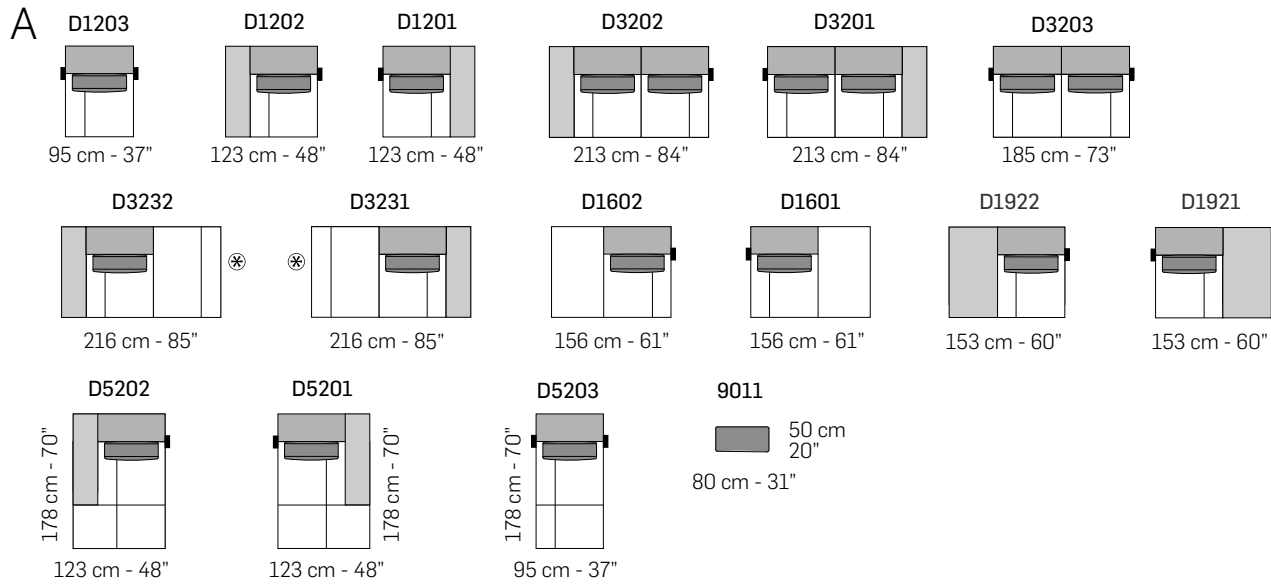
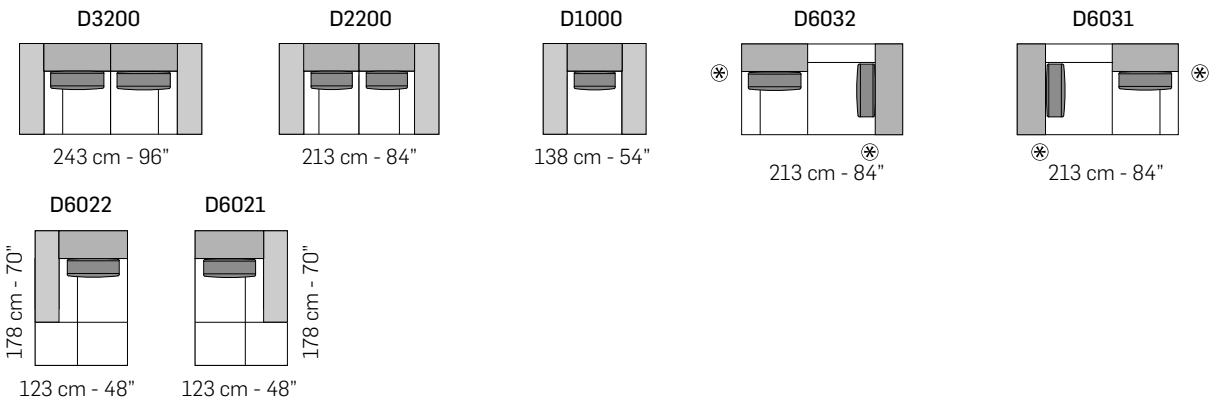

tutti gli elementi del gruppo A hanno lo stesso modulo di seduta - all items in group A have the same seat width

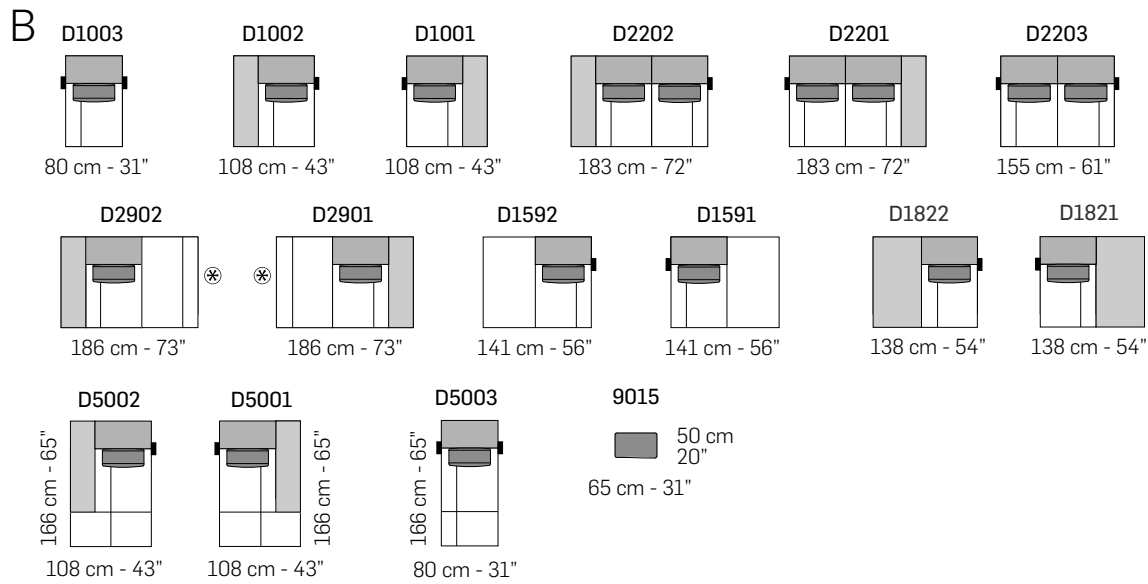

tutti gli elementi del gruppo B hanno lo stesso modulo di seduta - all items in group B have the same seat width

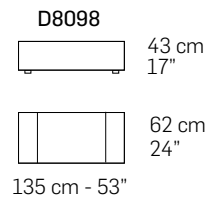
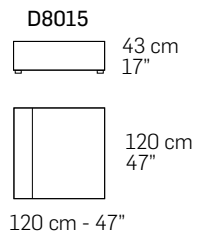
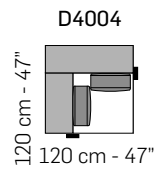

COMPOSIZIONI CONSIGLIATE / SUGGESTED COMPOSITIONS

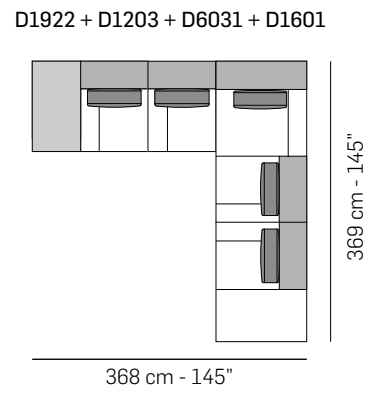
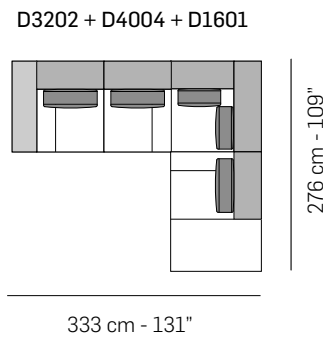
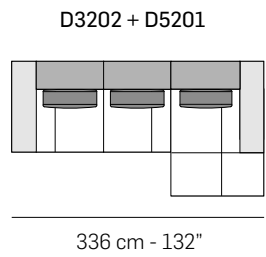

Scala 1:100
Ratio 1 to 100

Legenda / Legend

- Spalliera / Back Cushions
- Bracciolo / Armrest
- Poggiareni / Kidneyrest
- Seduta / Seat Cushions

⊗ Lato terminale sempre rifinito e agganciabile agli elementi componibili / Terminal side is always finished and it can also be connected to modular elements

■ Aggancio Componibile / Connector

Note / Notes

Nicoline si riserva il diritto di apportare in ogni momento modifiche tecniche ed estetiche / Nicoline reserves the right to change, at any time and without prior warning, technical and aesthetic specifications of the articles.